

Ministry of Water Resources and Irrigation

Mechanical & Electrical Department

Central Management of Needs



وزارة الموارد المائية و الري

مصلحة الميكانيكا و الكهرباء

الادارة المركزية للاحتياجات

وزارة الموارد المائية والري
مصلحة الميكانيكا و الكهرباء
الإدارة المركزية للاحتياجات

مناقصة عامة

عن

عملية توريد مهمات كهربائية وميكانيكية لمحطتي صفت و بحر
البحر بالادارة المركزية لشمال شرق الدلتا

للعام المالي 2025 / 2026

جلسة فتح المظاريف

يوم الخميس الموافق 2026/1/15

سعر النسخة ٢٩٩.٩ جنيه (جنيها)

شاملا القيمة المضافة 14 % + 5 جنيه صندوق متحدى الاعاقه + 5 جنيه طابع الشهيد

الإدارة المركزية للاحتياجات مصلحة الميكانيكا والكهرباء الدور الثاني مبني وزارة الموارد المائية والري الحي الحكومي العاصمة الإدارية الجديدة
ت / ف :-

للاستفسار الفني يرجى الاتصال برقم

01001089874

ورقة

الكراسة مكونة من

01090008113

طلب تقديم عطاء

محمد

Ministry of Water Resources and Irrigation

Mechanical & Electrical Department

Central Management of Needs



وزارة الموارد المائية و الري

مصلحة الميكانيكا و الكهرباء

الادارة المركزية للاحتياجات

الفهرس

الصفحة

البند

.....	خطاب تقديم عطاء
.....	وصف العملية
.....	الشروط التعاقدية
.....	الجدول الزمني
.....	الشروط العامة
.....	الشروط الفنية
.....	الجداول الفنية
.....	جداول الأسعار
.....	عقد العملية



السيد المهندس / رئيس الإدارة المركزية للاحتياجات – مصلحة الميكانيكا والكهرباء

الموقع أدناه :



نحن الموقعين أدناه :

أتشرف بأن أتقدم بعطائي هذا عن عملية
جلسة / / 2026 التابعة للمصلحة حيث أرغب في الدخول فيها وقد سجلت أسعارى عنها على جداول الكميات والأسعار
نذلك في هذه الكراسة وقد أطلعت على جميع البنود الواردة بهذه الكراسة وأقر بالتزامي بتنفيذ جميع ما تقتضى به دون إبداء
معارضة لأي سبب كما أنى لا أعلق قبول عطائي هذا على أي شرط ولم أعدل أو أضف أو أ حذف من هذه الكراسة أية عبارة.

- بطاقة ضريبية :
- رقم التسجيل الضريبي :
- رقم الملف الضريبي :
- رقم التسجيل فى الضريبة على القيمة المضافة :
- رقم التسجيل بمنظومة الفاتورة الضريبية الالكترونية
- رقم القيد بالسجل التجاري أو الصناعي أو سجل المستوردين أو الوكلاء التجاريين :
- أرقام التليفون : / موبايل /
- رقم الفاكس :
- عنوان المراسلات :
- تحريراً في : / / 2026

توقيع مقدم العطاء

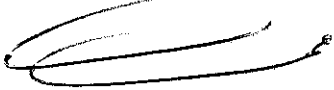
ختم الشركة



عملية توريد مهمات كهربائية وميكانيكية لمحطتي صفط وبحر البقر بالادارة المركزية 2025 / 2026 لشمال شرق الدلتا للعام المالي

(1) وصف العملية

تطرح مصلحة الميكانيكا والكهرباء عملية توريد مهمات كهربائية وميكانيكية لمحطتي صفط وبحر البقر بالادارة المركزية لشمال شرق الدلتا لمحطات المصلحة في مناقصة عامة و يتم تمويل هذه العملية بالجنيه المصري من ميزانية المصلحة وطبقا للمواصفات الفنية والشروط المرفقة وقد تحددت الساعة ١٣:٠٠ يوم الخميس الموافق ١٠/١/٢٠٢٦ موعدا لفتح المظاريف الفنية للعملية بمقر الإدارة المركزية للإحتياجات بديوان عام مصلحة الميكانيكا والكهرباء - الدور الثاني - مبني وزارة الموارد المائية والري - الحي الحكومي العاصمة الادارية الجديدة .

● شكل العطاء وطريقة تقديمه :

- يجب على مقدم العطاء أن يطلع ويقرأ بكل اهتمام ودقة كل من الشروط التجارية التعاقدية العامة والشروط الفنية الخاصة لموضوع المناقصة وكذلك المواصفات الفنية الواردة بكراسة الشروط والمواصفات للعملية المطروحة ، وأن يقدم عطاءه متفقا تماما مع محتوى الكراسة وأن يكون العطاء خاليا من أية مخالافات للمواصفات الفنية وكذلك أن يكون خاليا من أية تحفظات أو شروط مخالفة لما ورد بالكراسة من شروط عامة أو شروط فنية خاصة على أن يقدم العطاء في مظروفين إحداهما فني (أصل + صورة 2) والأخر مالي (أصل فقط) موقع ومختوم على كل ورقة وعلى جداول الفئات المرفقة ويقدم باسم السيد المهندس/ رئيس الإدارة المركزية للإحتياجات، وسوف يتم فتح المظاريف الفنية فقط في الموعد المشار إليه بعالية ، وسوف يتم إخطار مقدمي العطاءات المقبولة فنيا بموعد ومكان انعقاد جلسة فتح المظاريف المالية السابق تقديمها منهم لإمكان حضور الجلسة أو إيفاد مندوبيهم المفوضين لحضور الجلسة .

- تاريخ فتح المظاريف الفنية : الساعة ١٣:٠٠ يوم الخميس الموافق ١٠/١/٢٠٢٦

- صلاحية العطاء : تسعون يوما من تاريخ فتح المظاريف الفنية

- التأمين الابتدائي : المجموعة الاولى (٨٥٠٠٠٠٠٠٠) (مصلحة صفط وبحر البقر)

المجموعة الثانية (١٠٠٠٠٠٠٠٠٠) (مصلحة صفط وبحر البقر)

المجموعة الثالثة (١٥٠٠٠٠٠٠٠٠) (مصلحة صفط وبحر البقر)

ويستبعد كل عطاء غير مصحوب بكامل هذا المبلغ ويجب أن يكون ساريا لمدة ثلاثين يوما بعد تاريخ انتهاء مدة صلاحية سريان

العطاء

العطاء

محمد مصطفى

محمد



- مدة الضمان : عام من تاريخ التوريد و الفحص و اصدار شهادة القبول و يرد قيمة التأمين النهائي بعد انتهاء فترة الضمان.
- التأمين النهائي : نسبة ٥ % من قيمة العطاء بعد الترسية و يقدم خلال عشرة ايام عمل تبدأ من اليوم التالي لإخطاره بقبول عطائه .
- مكان انعقاد الجلسات : بمقر الإدارة المركزية للاحتياجات - بديوان عام مصلحة الميكانيكا والكهرباء - الدور الثاني - مبنى وزارة الموارد المائية والري - الحي الحكومي العاصمة الادارية الجديدة .
- تقدم العطاءات عن طريق تسليمها للمصلحة بموجب إيصال يثبت فيه تاريخ التسليم وساعته أو إرسالها بالبريد السريع خالصة الإجراءات قبل موعد فتح المظاريف أو حضور مندوب مفوض لحضور جلسة فتح المظاريف ، على أن يتم اثبات أسم العملية وتاريخ جلسة فتح المظاريف و نوع المظروف من الخارج .
- يعتبر العطاء نافذ المفعول وغير جائز الرجوع فيه من وقت تصديره بمعرفة مقدم العطاء بغض النظر عن ميعاد استلامه بمعرفة الجهة الإدارية وحتى نهاية سريان العطاء .
- كل عطاء مقدم من شركة أو مورد أو وكيل يجب أن ترافقه صورة باسماء الأشخاص المصرح لهم بالتعاقد لحساب الشركة أو المنشأة ومدى هذا الحق وحدود وأسماء المسؤولين عن تنفيذ العقد .
- يجب أن يكون مقدم العطاء مقيماً في جمهورية مصر العربية أو يكون له وكيل معتمد فيها وأن يبين في عطائه العنوان الذي يمكن مخاطبته عليه ويعتبر اعلانه عليه صحيحاً ، وكافة المكاتبات التي تتبادل بين مقدم العطاء والادارة في شأن الأعمال موضوع هذا العقد تكون باللغة العربية ولا يلتفت إلى المكاتبات المرسله بلغة اخرى ولا يكون لها أي اثر ما لم تكن مرفقة بترجمة عربية من مكتب معتمد وفي جميع الحالات يكون المعول عليه النص باللغة العربية .
- يجب على مقدم العطاء تقديم ما يفيد المقدرة المالية وحسن السمعة بالإضافة إلى البيانات والمعلومات و المستندات المطلوبة وما تطلبه الجهة الإدارية من بيانات ومستندات اخرى حسب طبيعة موضوع التعاقد .
- يجب علي مقدم العطاء مراعاة احكام القانون رقم ٥ لسنة ٢٠١٥ بشأن تفضيل المنتج المصري في التعاقدات الحكومية وتعديلاتها الصادرة بالقانون رقم ٩٠ لسنة ٢٠١٨ واللائحه التنفيذية .
- يلتزم مقدم العطاء في حالة وجود منتج محلي بتقديم الشهادة الدالة على استيفاء نسبة المكون الصناعي المصري الصادرة من اتحاد الصناعات المصرية والمعتمدة من الهيئة العامة للتنمية الصناعية بان يكون المكون الصناعي المصري المطابق للمواصفات القياسية المعتمدة لا يقل عن ٤٠ % من قيمة العطاء المقدم منه في حالة (اذا كانت الاصناف المطلوبة يوجد لها مثيل من المكون محلي) .
- إذا رغب مقدم العطاء في ابداء أي ملاحظات فنية خاصة بما لا يخالف الاشتراطات والمواصفات يجب اثباتها في كتاب مستقل داخل المظروف الفني ولا يلتفت إلى أي ادعاء من صاحب العطاء بحصول خطأ في عطائه .
- في حالة وجود اي استفسارات فنية يتم الرجوع الى : السيد المهندس / رمضان المرجاوي ت : ٠١٠٠١٠٨٩٨٧٤ -
٠١٠٩٠٠٠٨١١٣

Email: Med @ mwri.gov.com



٢) الشروط التعاقدية

* تخضع العملية لأحكام القانون رقم ١٨٢ لسنة ٢٠١٨ بشأن اصدار قانون تنظيم التعاقدات التي تبرمها الجهات العامة ولائحته التنفيذية .

أولا : يجب أن يحتوى المظروف الفنى على الأتى :-

١- التأمين المؤقت ويمكن سداده بأى من الوسائل التي يصدر بتحديددها قرار من وزارة المالية ومنها وسائل الدفع الالكتروني من خلال منظومة الدفع والتحصيل الالكتروني او بإحدى الطرق الاتية :

أ / خطاب ضمان بنكى صادر من أحد المصارف المعتمدة داخل جمهورية مصر العربية صادر باللغة العربية وغير مقترن بأى قيد او شرط أو تحفظ ويجب أن لا تقل مدة سريانه عن ثلاثين يوماً على الأقل بعد إنتهاء المدة المحددة لسريان العطاء من تاريخ جلسة فتح المظاريف الفنية.

ب / يجوز لصاحب العطاء طلب سداد التأمين المؤقت بخطاب تجنيب خصماً من مستحقاته التي تقرر الجهة الاداريه صلاحيتها للصرف قبل تاريخ فتح المظاريف الفنيه من عمليات اخرى فى ذات الجهة الادارية او أى جهة اداريه اخرى ويرفق خطاب التجنيب طى المظروف الفنى وذلك طبقاً للقانون .

ج / يسدد نقداً على الكود المؤسسى الخاص بديوان عام مصلحة الميكانيكا والكهرباء رقم (١٢٢٠٠٣٠١) وفى حالة السداد عن طريق الكود المؤسسى يتم الرجوع للإدارة العامة للشئون المالية قبل فتح المظاريف الفنية بأسبوع على الأقل للحصول على اىصال مدفوعة مواطن على ان يتم تقديم اىصال السداد داخل المظروف الفنى ولا تقبل الشيكات البنكيه وفى حالة عدم تقديم الاىصال الدال على السداد يتم استبعاد العطاء .

٢- كافة البيانات الفنية التفصيلية عن عملية توريد مهمات كهربائية وميكانيكية لمحطتي صفت و بحر البقر بالإدارة المركزية لشمال شرق الدلتا لمحطات المصلحة للعام المالى ٢٠٢٥ / ٢٠٢٦ مدعومة بالكتالوجات الفنية الخاصة بالعملية .

٣- مدة التوريد : اقل فترة ممكنة وبعدها أقصى ٦ اشهر من اليوم التالي لاستلام امر الاسناد .

٤- تحديد أسم الشركة المصنعة للمهمات وسنة الصنع للمهمات الموردة من الخارج

٥- سابقة الأعمال معتمدة من الجهات المتعامل معها داخل جمهورية مصر العربية لأعمال مماثلة وتشمل صورة طبق الاصل من اوامر الاسناد وما يفيد تنفيذها وشهادات من الجهات المتعامل معها على ان تكون معتمدة ومختومة من تلك الجهات .

٦- صورة من البطاقة الضريبية سارية الصلاحية و السجل التجاري و شهادة التسجيل بمصلحة الضرائب على القيمة المضافة سارية المفعول والفاتورة الإلكترونية والتسجيل على بوابة التعاقدات العامة وكافة المستندات المطلوبة طبقاً لقانون ١٨٢ لسنة

٢٠١٨ الخاص بتنظيم التعاقدات التي تبرمها الجهات العامة ولائحته التنفيذية .

محمد مصطفى
محمد مصطفى



- 7- بيان الشكل القانوني للشركة مقدمه العطاء و المستندات الدالة على قيامها قانوناً (صورة عقد تأسيس الشركة) .
 - 8- مدة سريان العطاء : يجب ألا تقل صلاحية العطاء عن 90 يوماً من تاريخ فتح المظاريف الفنية وهو 2026 / \ / .
 - 9- مكان التوريد : مخازن الادارة المركزية لشمال شرق الدلتا .
 - 10- تقديم اصل كراسة الشروط والمواصفات المصلحية بعد ختمها من الشركة مقدمة العطاء وملصق عليها طابع الشهيد .
 - 11- تقديم أصل ائصال شراء كراسة الشروط والمواصفات المصلحية .
 - 12- رقم حساب بنكي موقعاً ومختوماً من البنك .
 - 13- يراعي ألا يحتوي المظروف الفني على أية اسعار وسيتم استبعاد أي عطاء تضمن في مظروفه الفني أية اسعار أو تلميح إلى اسعار .
 - 14- طريقة التنفيذ والبرنامج الزمني للتنفيذ ومدته .
 - 15- ختم جميع المستندات المقدمة بالمظروف بختم الشركة مع اعتماد كل ورقة داخل المظروف .
 - 16- جميع المهمات الموردة من الخارج يتم توريدها من الشركات المصنعة او وكيل تجارى او موزع معتمد
- ثانياً : يحتوى المظروف المالى على :-

1- الأسعار التفصيلية (بالجنيه المصرى) لعملية توريد توريد مهمات كهربائية وميكانيكية لمحطتي صفت و بحر البقر بالادارة المركزية لشمال شرق الدلتا للعام المالى 2025 / 2026, شاملة قيمة تكلفة النقل والتحميل والتنزيل لارضيات مخزن المحطات وتكون الأسعار شاملة كافة أنواع الضرائب والدمغات بما فى ذلك ضريبة القيمة المضافة و فى حالة تقديم الأسعار غير شاملة ضريبة القيمة المضافة يجب أن ينص على ذلك صراحةً بالعطاء وفى حالة السكوت عن ذلك سيتم إعتبار الأسعار شاملة ضريبة القيمة المضافة ، وتكتب الأسعار بالأرقام وتلفظ بالحروف علماً بأنه فى حالة حدوث خطأ مادي بجدول الأسعار فإنه سوف يعول على التفتيق وسعر الوحدة كما يتم كتابة الأسعار فى جداول الأسعار على مستوى سعر كل بند ثم السعر الأجمالى على ضوء الكميات الواردة بجدول الأسعار وتكون مختومة وموقع عليها من مقدم العطاء.

2- طريقة السداد :

- ٢٥ % دفعة مقدمة مقابل تقديم خطاب ضمان بنكى غير مشروط بنفس القيمة والعملة صادر من أحد المصارف المعتمدة داخل مصر وساري الصلاحية حتى نهاية فترة تنفيذ العملية ويتم تقديم ما يفيد اوجه صرف الدفعة المقدمة ويتم استئزال قيمة الدفعة المقدمة مما يتم صرفه للمتعاقد مقابل تخفيض قيمة خطاب ضمان الدفعة المقدمة بالنسبة ذاتها .
- ٧٥ % الباقية من اجمالى القيمة بعد التوريد والفحص و اصدار شهادة القبول لكل دفعة .

او

- ١٠٠ % بعد التوريد والفحص و اصدار شهادة القبول لكل دفعة .

د. محمد
محمد
محمد



٣- تتحمل الشركة التي سترسو عليها العملية جميع الضرائب والدمغات المستحقة بما في ذلك :

- دمغات المهن الهندسية .
- مصممي الفنون التطبيقية .
- التأمينات الإجتماعية .
- صندوق العمالة الغير منتظمة التابع لمديرية القوى العاملة .

شروط فسخ العقد

للجهة الإدارية فسخ العقد في الحالات الآتية :

١. إذا تبين ان المتعاقد استعمل بنفسه او بواسطة غيره بالغش او التلاعب في تعامله او حصوله على العقد .
 ٢. إذا تبين وجود تواطؤ او ممارسات احتيالي او فساد او احتكار .
 ٣. إذا افلس المتعاقد او اعسر يتم الفسخ في الاحوال المشار اليها تلقائيا ويشطب اسم المتعاقد في الحالتين المنصوص عليها في البندين (٢٠١) من سجل المتعاملين وستخطر الهيئة العامة للخدمات الحكوميه بذلك لنشر قرار الشطب بطريق النشرات المصلحيه وعلى بوابة التعاقدات العامه ويعاد قيد المتعاقد الذي شطب اسمه في سجل المتعاملين بناء على طلب اذا انتفى سبب الشطب .
- للجهة الاداريه فسخ العقد او تنفيذه على حساب المتعاقد اذا اخل باى شرط جوهرى من شروطه وفي جميع حالات الفسخ او التنفيذ على حساب المتعاقد يكون التأمين النهائى من حق الجهة الاداريه ، كما يكون لها ان تخصم ما تستحقه من مقابل التأخير وقيمة كل خساره تلحق بها من اى مبالغ مستحقة او تستحق لديها ، وفي حالة عدم كفايتها تلجأ الى خصمها من مستحقاته لدى اى جهة اداريه اخرى ايا كان سبب الاستحقاق. دون حاجه الى اتخاذ اى اجراءات قضائيه، وذلك كله مع عدم الاخلال بحقها فى الرجوع عليه قضائيا بما لم تتمكن من استيفائه من حقوق بالطريق الادارى

الجزاء والغرامات

- يحظر على مقدم العطاء التقدم بالذات او بالشراكة مع الغير بأكثر من عطاء لعملية واحده مالم يكن المتقدم شريكا مع الغير بحصه لا تسمح له بالتأثير فى اتخاذ قرار ذى صله بالعطاء وستتخذ الجهة الاداريه حال مخالفة الحظر استبعاد العطاء المخالف وأيلولة التأمين المؤقت الى الجهة الاداريه او فسخ العقد او التنفيذ على الحساب وأيلولة التأمين النهائى الى الجهة الاداريه وتحميل المتعاقد باى خساره تلحق بها إذا تبين لها مخالفة الحظر بعد التعاقد وستقوم ايضا بإخطار جهاز حماية المنافسه ومنع الممارسات الاحتكاريه بأى مخالفه .

Ministry of Water Resources and Irrigation



وزارة الموارد المائية و الري

Mechanical & Electrical Department

مصلحة الميكانيكا و الكهرباء

Central Management of Needs

الادارة المركزية للإحتياجات

- تطبق غرامة التأخير بالنسب المنصوص عليها بالمادة رقم ٤٨ من القانون رقم ١٨٢ لسنة ٢٠١٨ بإصدار قانون تنظيم التعاقدات التي تبرمها الجهات العامة ولائحته التنفيذية .

تسوية المنازعات والخلافات

- يتم تسوية المنازعات والخلافات التي تنشأ أثناء التنفيذ وفقاً للطرق والشروط والأحكام المنصوص عليها في المادة ٩١ من قانون تنظيم التعاقدات التي تبرمها الجهات العامة الصادر بالقانون رقم ١٨٢ لسنة ٢٠١٨ ولائحته التنفيذية مع مراعاة ضرورة استنفاد كافة طرق التفاوض والوساطة والتوفيق قبل اللجوء إلى التحكيم أو القضاء .

الايضاحات والاستفسارات

- تحدد يوم الموافق ١١ / ٢٠٢٦ موعداً لجلسة الاستفسارات ولصاحب العطاء او من قام بشراء كراسة الشروط والمواصفات الحق في طلب اي ايضاحات بشأن ما ورد بها بداية من تاريخ النشر عن العملية علي موقع بوابة التعاقدات العامة و لن ينظر لاي استفسارات ترد بعد موعد جلسة الاستفسارات وعلى الادارة المركزية للإحتياجات الرد قبل موعد فتح المظاريف بمدة لا تقل عن سبعة ايام وتقوم الجهة الإدارة بإرسال هذا الايضاح الي جميع من قاموا بشراء كراسة الشروط والمواصفات في ذات الوقت .

Ministry of Water Resources and Irrigation

Mechanical & Electrical Department

Central Management of Needs



وزارة الموارد المائية و الري

مصلحة الميكانيكا والكهرباء

الادارة المركزية للاحتياجات

الجدول الزمني المتوقع والمقترح لإجراءات المناقصة

اليوم	التاريخ	الاجراءات
		- دعوة الشركات
		- موعد جلسة الاستفسارات إن وجدت
		- موعد فتح المظاريف
		- موعد الانتهاء من اجراءات البت الفني والاعلان الفني
		- موعد فتح المظاريف الماليه للعطاءات المقبوله فنيا
		- موعد انتهاء البت المالي والاعلان المالي
		- موعد إرسال الاخطارات
		- موعد تسليم أمر التوريد أو أمر الإسناد

- جميع الجلسات بالمقر الرئيسي للمصلحة - الإدارة المركزية للاحتياجات - بديوان عام مصلحة الميكانيكا والكهرباء - الدور الثاني - مبنى وزارة الموارد المائية والري - الحي الحكومي - العاصمة الادارية الجديدة

مواعيد تقديم الشكاوى طبقا للقانون

الحاله	المده المسموح بها
- شكاوى متعلقه بإجراءات الطرح وكراسة الشروط والمواصفات	- قبل فتح المظاريف بمدة (١٠) ايام على الاقل
- شكاوى متعلقه بالبت الفني	- خلال (٧) ايام من تاريخ اعلان نتيجة البت الفني
- شكاوى متعلقه بالبت المالي	- خلال (٧) ايام من تاريخ اعلان نتيجة البت المالي

والله

محمد بن محمد

محمد



التأمين النهائي

- علي صاحب العطاء المقبول ان يؤدي التأمين النهائي الذي يكمل التأمين المؤقت الي ما يساوي ٥ % من قيمة العقد خلال عشرة ايام عمل من اليوم التالي لاختطاره بقبول عطاءه بالبريد السريع (عن طريق الهيئة القومية للبريد) مع تعزيزه بالفاكس والبريد الالكتروني بحسب الاحوال علي أنه يمكن السداد باحدى الطرق الآتية :
- ا / خطاب ضمان بنكي صادر من أحد المصارف المعتمدة داخل جمهورية مصر العربية صادر باللغة العربية وغير مقترن بأى قيد او شرط او تحفظ سارى المفعول طوال مدة التنفيذ بالإضافة إلى مدة الضمان المنصوص عليها بالعقد .
- ب / يجوز لصاحب العطاء طلب سداد التأمين النهائي خصما من مستحقاته بخطاب تجنيب من مستحقاته التي تقرر الجهة الادارية صلاحيتها للصرف من عمليات اخرى في ذات الجهة الادارية او اي جهة اداريه اخرى ويقدم خطاب التجنيب خلال المدة القانونية المحددة لذلك .
- ج / يسدد نقداً على الكود المؤسسي الخاص بديوان عام مصلحة الميكانيكا والكهرباء رقم (١٢٢٠٠٣٠١) وفي حالة السداد عن طريق الكود المؤسسي يتم الرجوع للادارة العامة للشئون المالية للحصول على ايصال مدفوعة مواطن على ان يتم تقديم ايصال السداد خلال المدة القانونية المحددة لذلك .

تعديل حجم التعاقد

- اذا طرأ من المستجدات بعد إبرام العقد ما يوجب تعديل حجم التعاقد يكون للجهة الادارية ان تعدل حجم العقد بالزيادة او النقص وبما لا يجاوز نسبة (١٥ %) من كمية كل بند بذات الشروط والمواصفات والاسعار المتفق عليها . ويتعين لتعديل العقد الحصول علي موافقة السلطة المختصة مع وجود الاعتماد المالي اللازم وأن يصدر التعديل خلال مدة سريان العقد والا يؤثر ذلك علي اولوية المتعاقد في ترتيب عطاءه وان تعدل مدة العقد الاصلي اذا تطلب الامر ذلك بالقدر الذي يتناسب وحجم الزيادة او النقص وذلك طبقا للمادة ٤٦ من قانون ١٨٢ لسنة ٢٠١٨ والمادة ٩٦ من لائحته التنفيذية .



(٣) الشروط العامة

- تسرى احكام القانون رقم (١٨٢) لسنة ٢٠١٨ باصدار قانون تنظيم التعاقدات التي تبرمها الجهات العامة والقانون رقم (٥) لسنة ٢٠١٥ بشأن تفضيل المنتجات الصناعية المصرية فى العقود الحكومية ولائحته التنفيذية على كراسة الشروط والمواصفات والعقد المبرم .
- يجب على مقدم العطاء أن يطلع ويقرأ بكل اهتمام ودقة كل من الشروط التجارية التعاقدية العامة والشروط الفنية الخاصة لموضوع المناقصة وكذلك المواصفات الفنية الواردة بكراسة الشروط والمواصفات للعملية المطروحة ، وأن يقدم عطاءه متفقاً تماماً مع محتوى الكراسة وأن يكون العطاء خالياً من أية مخالفات للمواصفات الفنية وكذلك أن يكون خالياً من أية تحفظات أو شروط مخالفة لما ورد بالكراسة من شروط عامة أو شروط فنية خاصة .
- يتم اعفاء المنشآت الصغيرة والمتناهية الصغر من نصف التأمين الابتدائى ومن نصف التأمين النهائى اذا كان المنتج الصناعى محل التعاقد مستوفياً لنسبة المكون الصناعى المصرى وترد القيمة المشار اليها عند تقديم تلك الشهادة .
- لمقدمي العطاءات شراء كراسة الشروط خلال مواعيد العمل الرسمية من الساعة الثامنة صباحا حتى الساعة الثالثة مساءً وذلك بمقر الإدارة المركزية للاحتياجات بالعنوان الكائن (الدور الثاني - مبنى وزارة الموارد المائية والري- الحي الحكومي - العاصمة الإدارية الجديدة) مقابل مبلغ مالي غير قابل للاسترداد وقدره (فقط جنيها مصرى لا غير .
- يلتزم صاحب العطاء بتقديم أصول جميع المستندات المقدمة منه متى طلب ذلك .
- يحق للجنة البت الرجوع إلى الجهات الصادر منها المستندات المقدمة للتأكد من صحة هذه المستندات وكذلك التفصي والسؤال عن الشركات والجمعيات المتقدمة للمنافسة وللإدارة الحق في رفض أي عطاء في حال ما اذا تعارض مع حسن السمعة .
- يتم استبعاد العطاءات التي بها تحفظات أو شروط وعدم النظر اليها .
- على مقدمي العطاءات سواء كانوا شركات أو أفراد أو جمعيات والتي صدر بحقها محاضر أو أحكام قضائية أيا كانت عليهم تقديم ما يثبت رسمياً التصرفات النهائية لتلك المحاضر والأحكام أو القضايا.
- الأسعار بالجنيه المصرى ، وتكتب الأسعار بالأرقام وتفظظ بالحروف علما بأنه فى حالة حدوث خطأ مادمى بجدول الأسعار فإنه سوف يعول على التفقيط وسعر الوحدة كما يتم كتابة الأسعار فى جداول الأسعار على مستوى سعر كل بند ثم السعر الأجمالى على ضوء الكميات الواردة بجدول الأسعار وتكون مختومة وموقع عليها من مقدم العطاء .
- مدة الضمان : عام من تاريخ التوريد و الفحص و اصدار شهادة القبول ويرد قيمة التأمين النهائى بعد انتهاء فترة الضمان .
- يتم تقديم شهادة تأمينات اجتماعية عن العملية .



- يتم تقديم شهادة من صندوق العمالة الغير منتظمة التابع لمديرية القوى العاملة .
- يلتزم مقدم العطاء بتقديم الشهادة الدالة على استيفاء نسبة المكون الصناعى المصرى الصادرة من اتحاد الصناعات المصرية والمعتمدة من الهيئة العامة للتنمية الصناعية عند تقديم عطائه وتكون ضمن المستندات الواجب ارفاقها بالمظروف المالى (التزام على الشركات الحاصلة على تلك الشهادات) .
- يلتزم مقدم العطاء بثبات الأسعار طوال مدة التعاقد .
- العطاء قابل للتجزئة كمجموعات
- المجموعة الواحدة غير قابلة للتجزئة.
- لن يلتفت لأي عطاء يرد بعد الموعد المحدد لفتح المظاريف أو غير مصحوب بالتأمين الابتدائي.
- للمصلحة الحق فى تخفيض او زيادة الكميات المطروحة طبقا للقانون .
- اذا سحب مقدم العطاء عطائه قبل الموعد المحدد لفتح المظاريف يصبح التأمين المؤقت حقا للمصلحة دون الحاجة الى انذار او الالتجاء الى القضاء
- يجب كتابة أية ملاحظات خاصة بالنواحي الفنية فى خطاب مستقل ويوضع بالمظروف الفنى ويكون مختوماً بخاتم الشركة
- يتم تقديم شهادة ضمان ضد عيوب الصناعة وسوء الخامات وهى جزء لا يتجزأ من عملية الأستلام عند الفحص .
- التزام مقدمى العروض بأن يكون المكون الصناعى المصرى المطابق للمواصفات القياسية المعتمدة لا يقل عن (٤٠ %) من قيمة العرض المقدم من كل منهم ((مادة رقم (٢) من اللائحة التنفيذية للقانون رقم (٥) لسنة ٢٠١٥)) .
- التزام مقدمى العروض بتقديم تعهدا بالا تقل قيمة المكون الصناعى المصرى عن (٤٠ %) من اجمالى قيمة العقد ((مادة رقم (٢) من اللائحة التنفيذية للقانون رقم (٥) لسنة ٢٠١٥)) .
- يتضمن عقد المشروع بندا يلتزم بمقتضاه المتعاقد بالا تقل قيمة المكون الصناعى المصرى عن (٤٠ %) من اجمالى قيمة العقد ((مادة رقم (٢) من اللائحة التنفيذية للقانون رقم (٥) لسنة ٢٠١٥)) .
- الالتزام التام بكل ما جاء بقرار مجلس الوزراء رقم ١٧٦٩ لسنة ٢٠٢٠ الذى يتضمن عدم الشراء من المنتج المستورد فى حالة وجود بديل محلى وعلى ان يتم الرجوع فى هذا الشأن للهيئة العامة للتنمية الصناعية للوقوف على مدى توافر الصنف من المنتج المحلى من عدمه .
- تلتزم الشركة مقدمة العطاء بسحب المهمات الغير مطابقة للمواصفات الفنية خلال أسبوع من تاريخ اليوم التالى لاختبارها بذلك والإ سيطبق مواد قانون ١٨٢ لسنة ٢٠١٨ .
- يلتزم مقدم العطاء بموافاة المصلحة بخطاب من البنك المتعامل معه برقم الحساب الخاص بالشركة وإسم البنك والفرع المتعامل معه وذلك لتنفيذ نظام الدفع الإلكتروني طبقاً لتعليمات وزارة المالية ويوضع فى المظروف الفنى .
- يلتزم مقدم العطاء بالتسجيل على بوابة التعاقدات العامة على الموقع الإلكتروني (www.etenders.gov.eg) طبقاً للقانون رقم ٥ لسنة ٢٠١٥ الملزمة للمصلحة بالنشر على بوابة المشتريات الحكومية .

الحال

محمد عبد الحليم
مدير



- العملية تشمل نقل العينات من المحطات إلى اماكن التصنيع وإعادتها بعد التصنيع إلى مواقع المحطات بالمصلحة وعلى مسؤوليه الشركة .
- يتعين على الشركة مقدمة العطاء معاينة جميع العينات بمواقع المحطات على مستوى المصلحة وتقوم الشركات بالمعاينة الشافية للجهالة على ان يتم ارفاق محاضر المعاينة معتمدة من الموقع بالمظروف الفني أو تقديم إقرار بالتنفيذ على مسؤوليتها .
- تتحمل الشركة جميع الأعمال المستجدة في عملية التصنيع وعلى نفقتها مالم تنص عليها في العطاء المقدم منها وذلك بعد صدور الأمر.
- ستقوم جهة الاسناد بالتحقق من توافر الكفاءة الفنية والملاءمة المالية وحسن السمه فيمن يتم التعامل معهم وغيرها من المعايير الموضوعيه التي تحددها المصلحة وبما يتفق مع الأحكام المنصوص عليها بقانون ١٨٢ لسنة ٢٠١٨ ولائحته التنفيذية وللجنة البت طلب المستندات التي توضح ذلك .
- لصاحب العطاء او من قام بشراء كراسة الشروط والمواصفات الحق في طلب اي ايضاحات كتابية بشأن ماورد بكراسة الشروط والمواصفات بحد اقصى عشرة ايام قبل التاريخ المحدد لإتعداد جلسة فتح المظاريف الفنية .
- للجهة الاداريه ادخال تعديلات على كراسة الشروط والمواصفات اذا اقتضت المصلحة العامه ذلك او بناء على جلسة الاستفسارات ان وجدت وسيتم اعتماد تلك التعديلات من السلطة المختصة والرد والايضاح كتابية على مقدمى الاستفسارات ومن قاموا بشراء كراسة الشروط والمواصفات وذلك خلال ثلاثة ايام على الاكثر من تاريخ اجراء التعديلات او جلسة الاستفسارات ولن تقل المدة بين الاضاحار بهذه التعديلات والموعد المحدد لفتح المظاريف الفنية عن سبعة ايام ولا يجوز التعديل في كراسة الشروط والمواصفات بعد الموعد المحدد لفتح المظاريف الفنية .
- لا يعتد بالعطاء المبني على تخفيض نسبة منويه عن قيمة أقل عطاء مقدم في العمليه .
- اي عطاء يرد بعد الموعد المحدد لفتح المظاريف الفنية سيدرج في كشف العطاءات المتأخره دون فتحه ويتم رد هذه العطاءات المتأخره الى اصحابها فور تقرير لجنة البت باستبعادها .
- سيتم ابرام عقد بين المصلحة وصاحب العطاء الفائز ويحرر من اصل واربع نسخ على الاقل على ان يوقع العقد في خلال خمسة عشر يوماً من سداد التأمين النهائي .



الشروط الفنية -4

- بالنسبة للمهمات الموردة من الخارج يجب ان تكون ذات منشأ (اتحاد اوروبي - امريكي -ياباني - انجليزي)
- جميع الاصناف والخامات يجب ان تكون مطابقة للمواصفات القياسية المصرية أو ما يعادلها من ISO / DIN.
- يجب توريد شهادة منشأ وشهادة ضمان لجميع الاصناف الموردة من الخارج.
- المورد مسئول عن أي عيوب تصنيع أو خامة لمدة عام ١٢ شهراً من تاريخ الاستلام الابتدائي.

الشروط الخاصة بأعمدة الطلمبات

- ١- يجب ان تكون الاعمدة من خامة 420st .
 - ٢- يجب أن تكون الأعمدة مستقيمة تماماً وخالية من أي انحناءات أو عيوب سطحية.
 - ٣- يتم تشغيل النهايات بدقة لتناسب الكوبلن والريشة .
 - ٤- يتم توازن العمود ديناميكياً لتقليل الاهتزاز أثناء التشغيل .
 - ٥- الطول والقطر طبقاً للرسومات المرفقة والعينه .
 - ٦- يتم عمل تجليخ اسطواني علي مناطق دوران العمود مع كرسى الدليل السفلي بجوده عالية لا تقل ٦AQ .
 - ٧- يتم عمل تجليخ اسطواني علي مناطق تركيب الريشة علي العمود .
 - ٨- يتم تصنيع صواميل العمود من خامة استانلس استيل ٣١٦ حسب العينة الاصلية ونفس السن الموجود علي عامود الطلمبة .
 - ٩- الاختبارات المطلوبة:
- اختبار استقامة (Run out Test) .- اختبار الصلادة (Hardness Test) - اختبار التوازن الديناميكي (Dynamic Balancing).
- اخذ عينة غير اتلافية من الخامة المصنع منها العمود وتحليلها بمعهد بحوث الفلزات والتأكد من مطابقتها الخامة علي ان يكون اخذ العينة في وجود مندوب المصلحة وعلي نفقة الشركة المصنعة .

الشروط الخاصة بالمسامير والصواميل

- ١- تصنع من فولاذ عالي الشد والصامولة والورده المشقوقة من نفس الخامة .
- ٢- الطلاء جلفنة على البارد أو الزنك للحماية من الصدأ.
- ٣- يجب أن تكون المقاسات متوافقة مع الأبعاد المطلوبة في الرسومات او المقاسات المطلوبة .

الشروط الخاصة بالرولمان بلى (Bearings)

- ١- من إنتاج شركات عالمية معتمدة ولها تواجد بالسوق المحلي لاكثر من ٢٥ عام .

د. محمد
محمد



الشروط الخاصة بالأويل سيلات (Oil Seals)

- 1- يتم التوريد من خامة NBR أو Viton .
- 2- مقاومة للزيوت والمياه والاحتكاك المستمر.
- 3- الحافة مزودة بسوستة معدنية مقاومة للصدا.
- 4- الأبعاد طبقاً للمقاسات الموجوده بجدول الكميات .

الشروط الخاصة بالظلمبات الغاطسة للنزح

- 1- يجب ان تكون من نوع Submersible Dewatering Pump.
- 2- الجسم من الحديد الزهر أو الاستانلس .
- 3- الموتور مغمور تماماً في الزيت ومعزول ضد التسرب الكهربائي.
- 4- الجهد الكهربائي: ٢٢٠ فولت - ٥٠ هرتز - ثلاثي الأوجه قدرة ٦.٨ ك وات ١٤٥٠ او ١٥٠٠ لفة / دقيقة IP ٥٥ مزوده بعوامة
- 5- الكابل من نوع مقاوم للمياه بطول لا يقل عن ١٥ متر .
- 6- معدل التصريف ٢٥ لتر/ ث (Capacity) والرفع ١٥ م (Head) .
- 7- قطر خرطوم الطرد ٤ بوصة ، طول ١٠ م
- 8- مزودة بأويل سيلات مزدوجة ورولمان بلي مزدوج.
- 9- يلحق بالظلمبة قاعدة ارتكاز وحاجز شبكي سفلي. لوحة تشغيل كهربية أوتوماتيك يدوي .
- 10- يجب ان تقدم الشركة كتالوج تشغيل وصيانة للظلمبات.
- 11- يتحمل المورد مسؤولية التركيب التجريبي والتشغيل الابتدائي للظلمبات الغاطسة.

الشروط الخاصة بالفرش الكربونية

- 1- الفرش الكربونية من خامة Copper – Graphite او Electro- Graphite سمك ٢٠ مم عرض ٣٠ مم +/- ٠.٢ مم طول اوارتفاع ٤٠ مم +/- ٠.٥ مم زوايا وحواف مشطوفة بزوايه ٤٥ درجة .

رئيس لجنة إعداد الكراسة

أعضاء اللجنة



المواصفة الفنية لعملية توريد مهمات كهربائية وميكانيكية لمحطتي صفت و بحر البقر بالادارة
المركزية لشمال شرق الدلتا للعام المالي 2025 / 2026

" المجموعة الاولى : قطع الغيار " تصنيع

م	البند	الكمية
١	عامود ظلمبة رئيسي St ٤٢٠ قطر ١٨٠ مم طول ٥٦٤٠ مم	٨
٢	طقم مكون من ٩ قطع فرش كربونية ٦V Rc مقاس ٢٠*٣٠*٤٠ مم	٥
٣	جلبة نيكول كروم مقاس ١٢٥*١٤٠*٤٧ مم	١٠
٤	غطاء ريشة زهر Gray iron . Castng حسب الرسم والعينة ومن نفس الخامة	٦
٥	جسم ظلمبة طول ١٩٠ سم قطر داخلي ١٦٠ سم قطر خارجي ١٧٥ سم بالفلنشات حسب العينة ومن نفس الخامة	٥

المجموعة الثانية : توريدات كهربائية

م	البند	الكمية
١	ظلمبة غاطسة سرعة ١٥٠٠ لفة / دقيقة تصرف ٢٥ لتر/ث رفع ١٥ م	٤
٢	مشحمة كهربية قدرة ٢٠٠ وات سرعة ١٥٠٠ لفة / دقيقة تصرف ٢٥ جرام / ساعة جهد ٢٢٠ فولت عدد المخارج = ٤	٦
٣	محرك ماكينة اعشاب ١,٥ ك.وات ٢٢٠ فولت ٣ فاز	٢
٤	محرك ماكينة اعشاب ٧,٥ ك.وات ٢٢٠ فولت ٣ فاز (بدون صندوق)	٢

التوقيع

التوقيع

التوقيع

التوقيع



المجموعة الثالثة : توريدات ميكانيكية

الكمية	البند	م
٢	بلاطكو ٥ طن يدوي ، طول السلسلة ١٠ م	١
١٠٠	مسمار بالصامولة والوردة بالكيلو مقاس ٣٦ مم طول ١٥ سم	٢
١٠٠	مسمار بالصامولة والوردة بالكيلو مقاس ٣٦ مم طول ١٠ سم	٣
١٠٠	مسمار بالصامولة والوردة بالكيلو مقاس ٣٠ مم طول ٢٥ سم	٤
١٠٠	مسمار بالصامولة والوردة بالكيلو مقاس ٣٠ مم طول ١٠ سم	٥
٢٤	اوسيل دليل سفلي مقاس ١٤٠*١٧٠*١٤ مم	٦
٥	رولمان بلي B ٢٢٣٢٦	٧
١٠	رولمان بلي للدليل الطوي E ٢٩٤٢٦	٨
٦	رولمان بلي ٣C ٧٣٢٠	٩
٦	رولمان بلي ٣C ٦٣٢٠	١٠

والله
محمد
محمد



كشف الاسعار لعملية توريد مهمات كهربائية وميكانيكية لمحطتي صفط وبحر البقر بالادارة
المركزية لشمال شرق الدلتا للعام المالي 2025 / 2026

" المجموعة الاولى : قطع الغيار " تصنيع

م	البند	الكمية	سعر الوحدة	السعر الاجمالي
١	عامود ظلمية رئيسي St ٤٢٠ قطر ١٨٠ مم طول ٥٦٤٠ مم	٨		
٢	طقم مكون من ٩ قطع فرش كربونية ٦VRC مقاس ٤٠*٣٠*٢٠ مم	٥		
٣	جلية نيكل كروم مقاس ٤٧٠*١٤٠*١٢٥ مم	١٠		
٤	غطاء ريشة زهر Gray iron . Castng حسب الرسم والعينة	٦		
٥	ومن نفس الخامة جسم ظلمية طول ١٩٠ سم قطر داخلي ١٦٠ سم قطر خارجي ١٧٥ سم بالفلنشات حسب العينة ومن نفس الخامة	٥		

المجموعة الثانية : توريدات كهربية

م	البند	الكمية	سعر الوحدة	السعر الاجمالي
١	ظلمية غاطسة سرعة ١٥٠٠ لفة / دقيقة تصرف ٢٥ لتر/ث رفع ١٥ م	٤		
٢	مشحمة كهربية قدرة ٢٠٠ وات سرعة ١٥٠٠ لفة / دقيقة تصرف ٢٥ جرام / ساعة ، جهد ٢٢٠ فولت عدد المخارج = ٤	٦		
٣	محرك ماكينة اعشاب ١,٥ ك.وات ٢٢٠ فولت ٣ فاز	٢		
٤	محرك ماكينة اعشاب ٧,٥ ك.وات ٢٢٠ فولت ٣ فاز (بدون صندوق)	٢		

محمد محمد

Ministry of Water Resources and Irrigation

Mechanical & Electrical Department

Central Management of Needs



وزارة الموارد المائية و الري
مصلحة الميكانيكا و الكهرباء
الادارة المركزية للإحتياجات

المجموعة الثالثة : توريدات ميكانيكية

م	البند	الكمية	سعر الوحدة	السعر الاجمالي
١	بلانكو ٥ طن يدوي ، طول السلسلة ١٠ م	٢		
٢	مسمار بالصامولة والوردة بالكيلو مقاس ٣٦ مم طول ١٥ سم	١٠٠		
٣	مسمار بالصامولة والوردة بالكيلو مقاس ٣٦ مم طول ١٠ سم	١٠٠		
٤	مسمار بالصامولة والوردة بالكيلو مقاس ٣٠ مم طول ٢٥ سم	١٠٠		
٥	مسمار بالصامولة والوردة بالكيلو مقاس ٣٠ مم طول ١٠ سم	١٠٠		
٦	اوسيل دليل سفلي مقاس ١٤٠*١٧٠*١٤ مم	٢٤		
٧	رولمان بلي ٢٢٣٢٦ B	٥		
٨	رولمان بلي للدليل العلوي E٢٩٤٢٦	١٠		
٩	رولمان بلي ٣C ٧٣٢٠	٦		
١٠	رولمان بلي ٣C ٦٣٢٠	٦		

د. الفهد
محمد عيسى
محمد عيسى

code

FE

RC 67

ies

RC 67

RC 67

RC 67

RC 67

Handwritten notes in Arabic script, including the word "مكتوب" (Maktab) and other illegible characters.

Handwritten signature or initials in Arabic script.

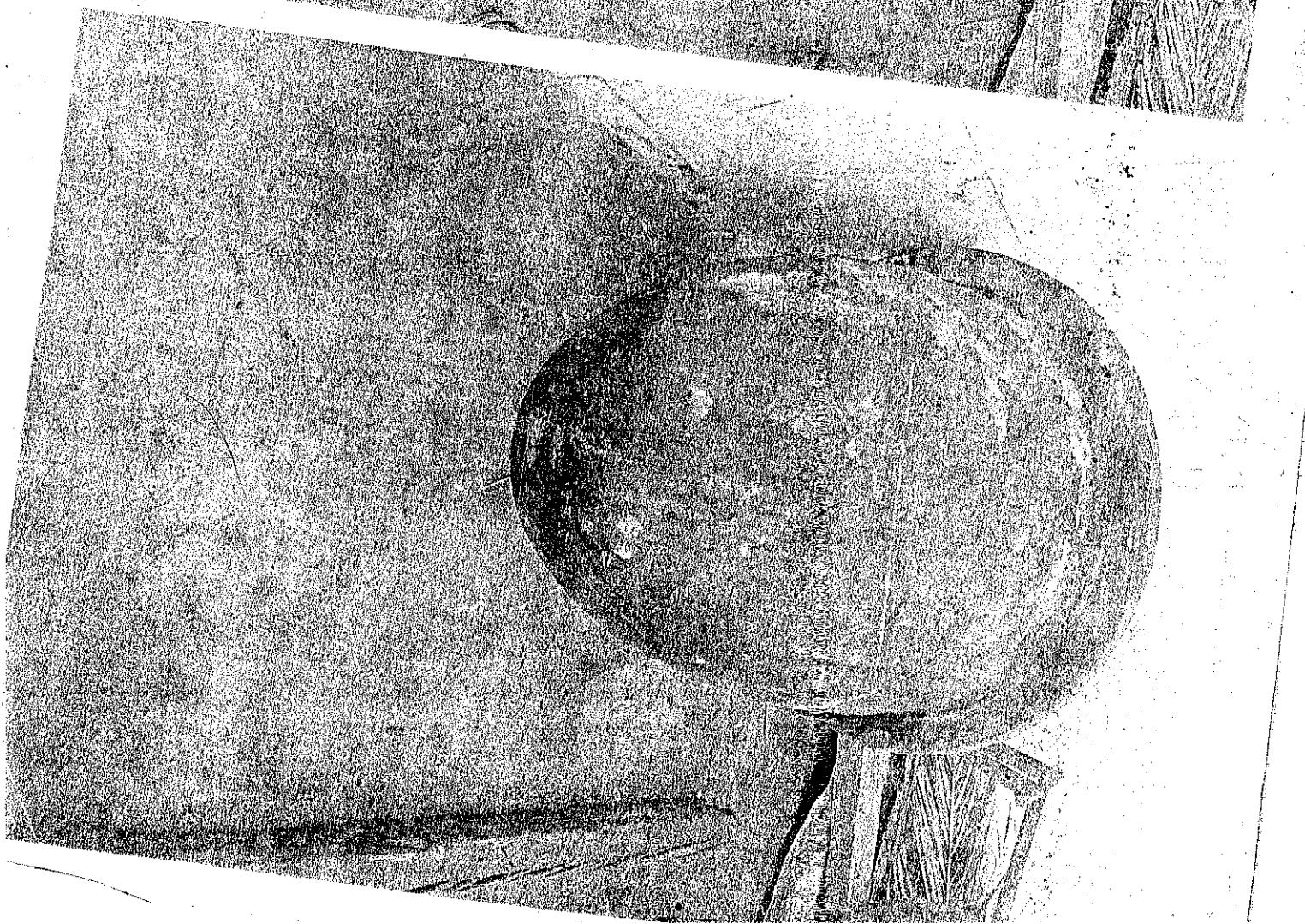

غطاء الريشة

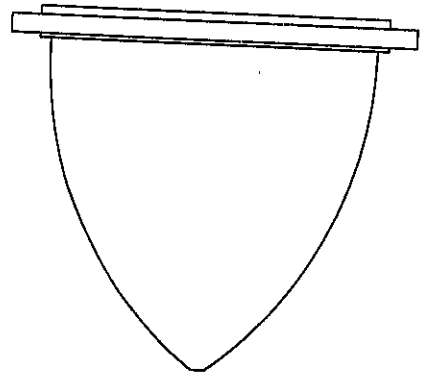
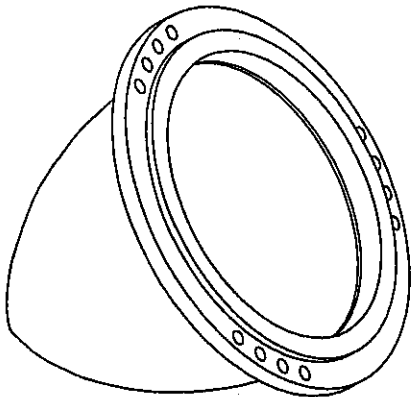
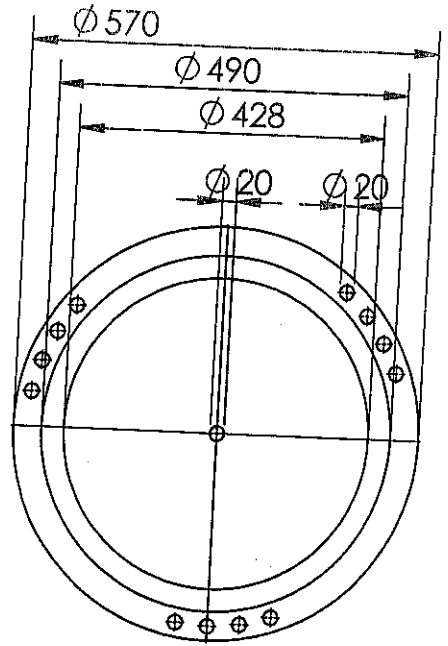
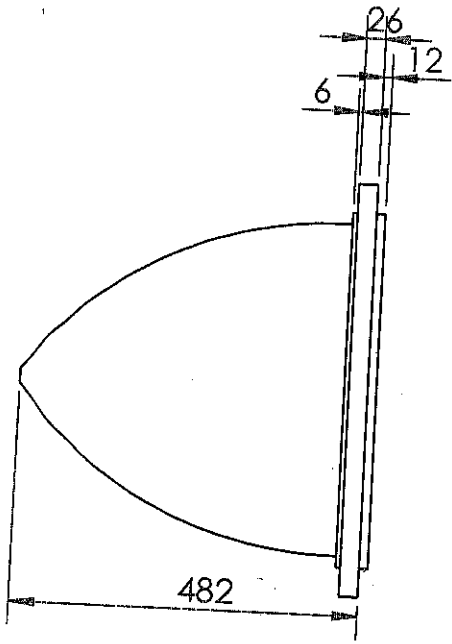

Gray iron - casting Fe 250

غطاء الريشة

الاسم

مهندس

محمد

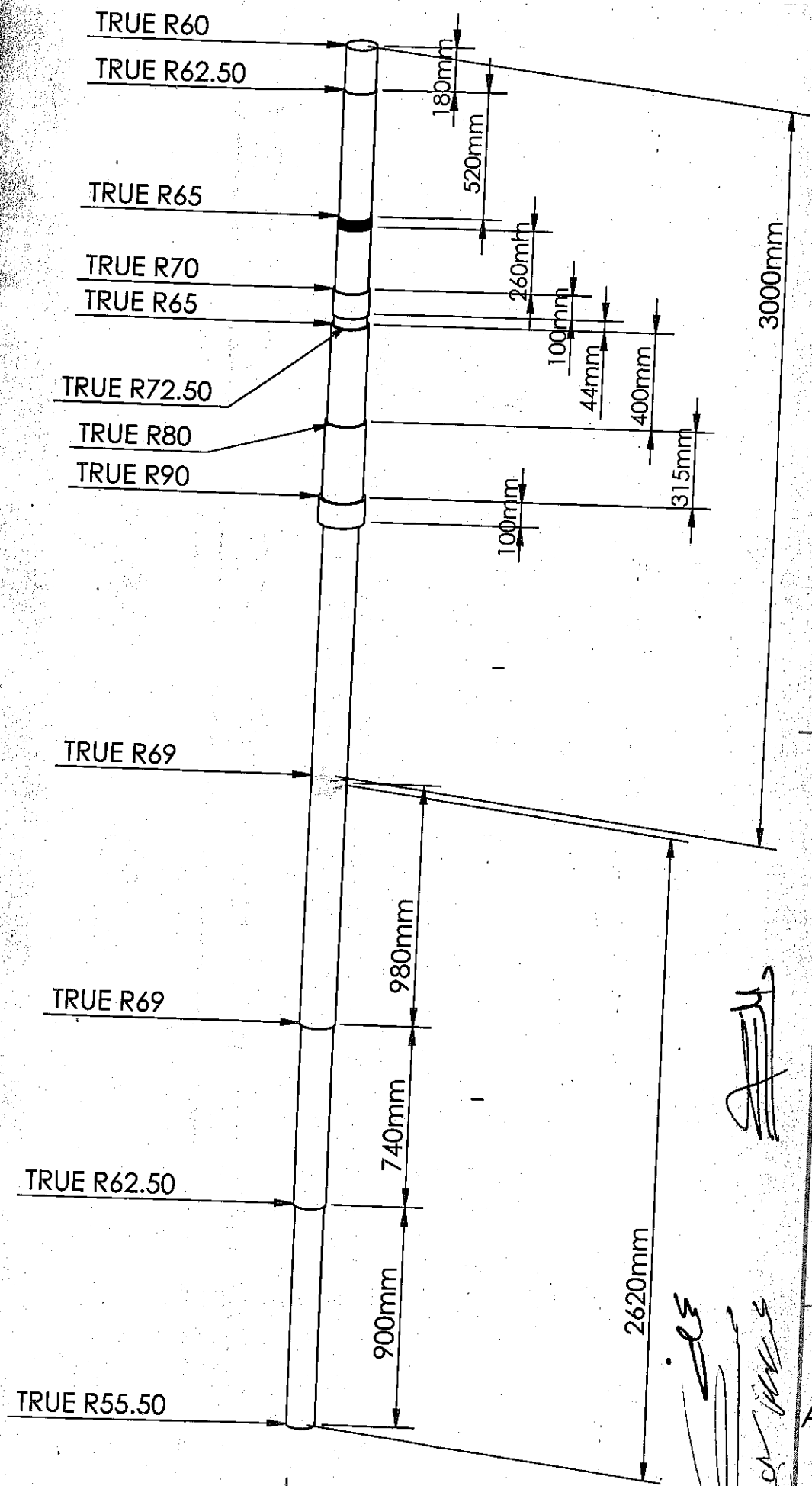

کتابخانه، ۱۳۷۵/۱۳۸۱

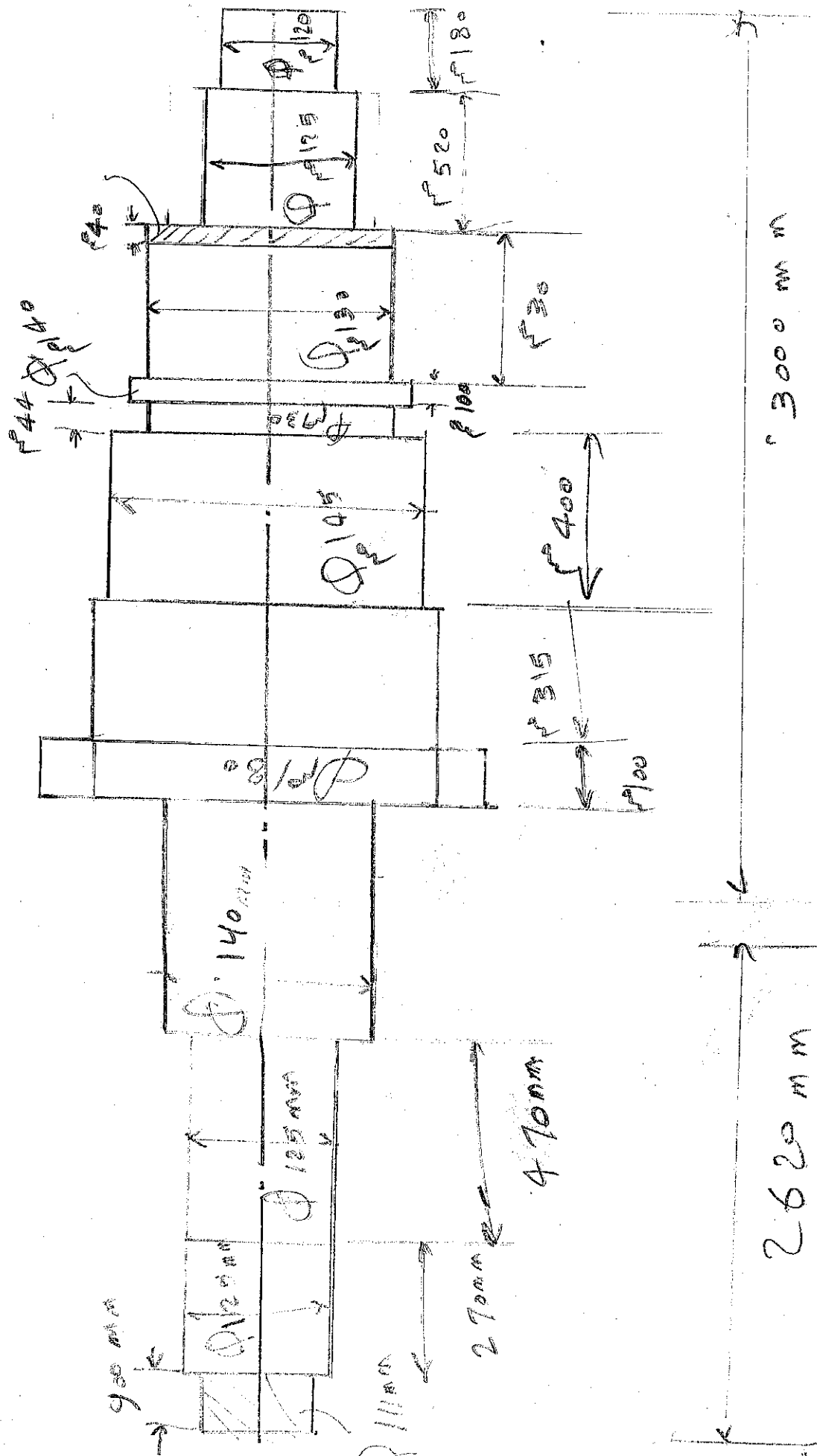

Handwritten notes and a signature:

۱۳۷۵/۱۳۸۱

Handwritten signature

3000 mm

2620 mm